

CombiTac uniq

複合コネクタ コンビタックシリーズ
コンビタック ユニーク

10万回
着脱

低接触
抵抗

多彩な
モジュール



自由な
組合せ









大きな
芯ズレ
補正

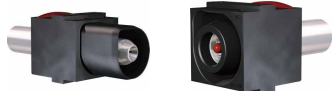

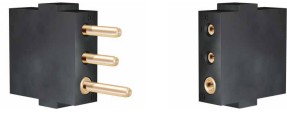
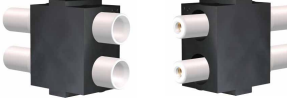
- 大電流300A
- 高密度信号モジュール
- 嵌合検知
- 高速通信10Gbit
- 高電圧5kV
- 高周波6GHz
- 光ファイバー
- 同軸
- 熱電対
- 圧縮空気
- 冷却水

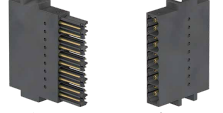

電気用モジュール

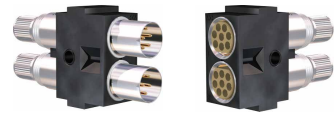
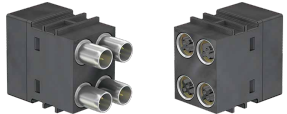
大電流容量 モジュール	200~300A		コン タ ク ト 径	φ 12mm (1極)	 コンタクト径 φ 12mmモジュール(1極)	
	55~150A			φ 8mm (2極)	 コンタクト径 φ 8mmモジュール(2極)	
	40~100A			φ 6mm (2極)		
	PE用			φ 6mm、φ 8mm、φ 10mm(1極)		
中電流容量 モジュール	定 格 電 流	22~35A	高 電 圧 仕 様	φ 3mm (3極)	 コンタクト径 φ 3mmモジュール(2極+PE)	
		22~35A		φ 3mm (2極+PE)		
		32A		アース間定格電圧 : 2.9kV 相間定格電圧 : 5kV	φ 3mm (1極)	 コンタクト径 φ 3mmモジュール(2極)
		20A		AC2.0kV DC2.5kV	φ 3mm (2極)	
		~10A			φ 1.5mm (5極) 高電圧仕様 (4極)	 コンタクト径 φ 1mmモジュール(15極)
		~5A			φ 1mm (26極、15極、6極)	
		~2A			φ 0.6mm (20極)	 コンタクト径 φ 0.6mmモジュール(20極)
ラストメイト ファーストブレイク (嵌合検知用)			φ 2mm (2極) コネクタ両端に配置	 ラストメイト・ファーストブレイクモジュール(2極)		
信号用 モジュール	同軸用		RG58、RG59 SMAデータ伝送用6GHz (2本)	 同軸コンタクトモジュール(2本)		
	光ファイバー用		980/1000μm 3パス 2パス:増幅レンズタイプ 50、62.5、9/125μm 4パス	 光ファイバーコンタクトモジュール(3パス)		
	熱電対用 (押当てコンタクト用)		タイプE、J、K、N、T (1対+アースコンタクト)	 押当てコンタクトモジュール(1対+アースコンタクト)		
	ETHERNET 各種BUSシステム用		RJ45コネクタタイプ 結線タイプ (8極×2本)	 BUS用コンタクトモジュール(2本)		
			10Gbit (CAT6a) RJ45コネクタタイプ M12コネクタタイプ	 10Gbitモジュール(RJ45×1本分)		

流体用モジュール

圧縮空気用 カップリング モジュール	チューブ 外径	φ4mm、1/4"、6mm	カップリング 内径	φ3mm (2、4ポート)	 圧縮空気用カップリング 内径φ3mmモジュール(2ポート)
		φ6mm		φ4mm (2、4ポート)	
		φ8mm		φ6mm (1、2、4ポート)	
		φ10mm、3/8"		φ8mm (1、2ポート)	
冷却水用 カップリング モジュール	取 付け ネジ サイ ズ	G1/8	φ3mm (2、4ポート)	 冷却水用カップリング 内径φ3mmモジュール(2ポート)	
		G1/4	φ5mm (1、2ポート)		
		G1/4	φ6mm (1、2ポート)		

DINハウジングタイプ

IP65/67 アルミ製 サイズ1~6		IP68/69K アルミ製 サイズ1~4	
IP65 樹脂製 サイズ1~4		ライトハウジング 樹脂製 サイズ4のみ	

コンフィグレーター

Web上で簡単に組合せが出来ます

コンフィグレーター
※7インチ以上の
環境推奨



Plug into more possibilities

Configure your personalized CombiTac module connector system (also for dip) with the online Configurator

① Product Overview

CombiTac direct



NEW

Click & Connect
Most assembly effective
10 000 mating cycles

Configure

CombiTac uniq



100% customizable
Highest performance
100 000 mating cycles

Configure

CombiTac direct, the modular connector system for power, signal and pneumatic. For fast and easy insertion and removal of all parts - click & connect.

CombiTac uniq, the modular connector system for power, signal, data, fluid and pneumatic. Fully configurable to your exact specifications - 100% customizable.

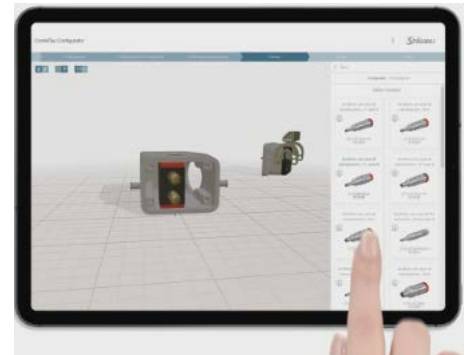

取付最大許容

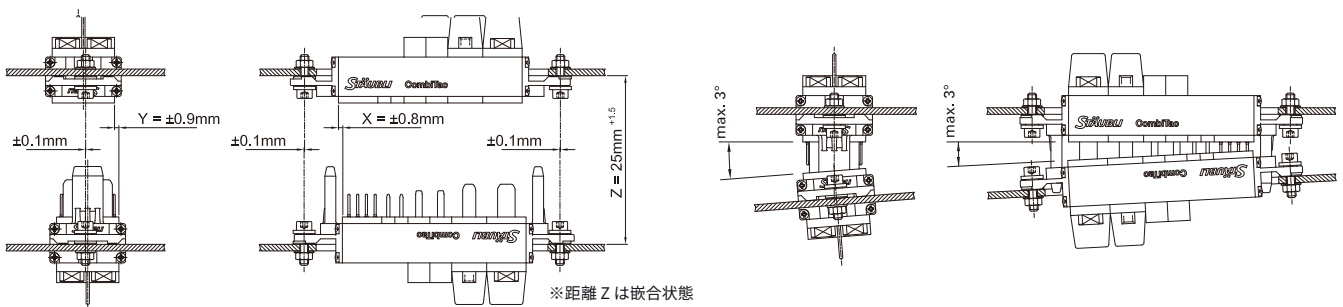

ハイスアライメントエンドピース



寸法イメージ

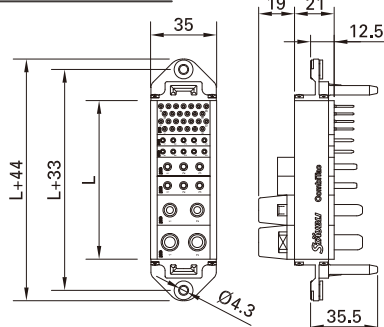

3D CADデータご提供



ケーブルアセンブリ、特注品製作



コネクタをより使い易く

— コネクタ周辺の問題解決お任せ下さい —

- 1 制御BOX、ケーブルアセンブリ
- 2 特注コネクタ製作、加工等
- 3 10万回以上の挿抜(QCH)
- 4 自動着脱システム
- 5 治具製作
- 6 現場施工

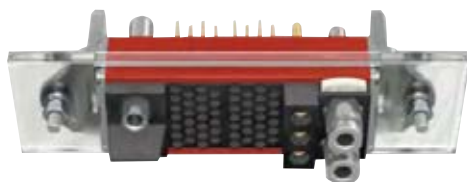
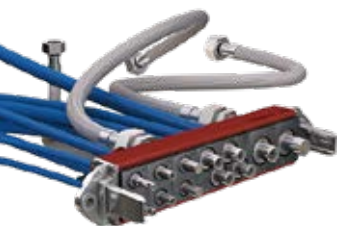

フレキシブルケーブル

●カタログ記載の仕様等は品質改善のため、予告なく変更する場合があります。

産業用コネクタ専門商社
株式会社 **SOLTON**

www.solton.co.jp



Marubeni
Group

本社 〒222-0033 横浜市港北区新横浜2-7-2 TEL.045-474-9523 FAX.045-471-3239

東日本支社 《営業第一部》《営業第二部》

〒222-0033 横浜市港北区新横浜2-7-2 TEL.045-474-9524 FAX.045-471-7719

名古屋支店 〒460-0003 名古屋市中区錦1-4-6 大樹生命名古屋ビル5階 TEL.052-201-7071 FAX.052-201-7074

大阪支店 〒532-0011 大阪市淀川区西中島4-12-4 ストープリ本社ビル2F TEL.06-7656-3690 FAX.06-7656-3699